

# TEPRA

## PRO

# SR-MK1

## 取扱説明書







【保証書付】

本書は保証書を兼ねています。保証書と保証規定の内容をよくご覧のうえ、購入日が証明できるものととも大切に保管してください。

このたびは、ラベルプリンター「テプラ」PRO SR-MK1 をお買い上げいただき、ありがとうございます。本書は「テプラ」PRO SR-MK1 の使いかたを説明しています。ご使用前に必ずお読みください。

<p>ラベルプリンター「テプラ」PRO SR-MK1 を使用するには、iOS/Android 用アプリケーション「Hello」、または「TEPRA LINK 2」が必要です。App Store または Google Play よりダウンロードしてください。※アプリケーションのダウンロードは無料です。※アプリケーションの利用（一部除く）には、インターネットへの接続環境が必要です。また、その際かかる通信料はお客様のご負担となります。</p> <p>※生産終了となった商品のアプリケーションは更新をおこなわない場合があります。（詳細は当社ホームページをご確認ください。）※必ず動作確認情報を当社ホームページよりご確認ください。https://www.kingjim.co.jp/</p>	<div>▼対応アプリについてはこちら</div> 
--	---

## アンケート実施中！



- 本製品を、テレビ・ラジオ等の電波受信機に近づけて使用すると、雑音などが発生することがありますのでご了承ください。
- 本製品は、日本国内専用です。FOR USE ONLY IN JAPAN.
- 本書の内容の一部またはすべてを無断で転載することはおやめください。
- 本書の内容は予告なしに変更することがありますので、ご了承ください。
- 本書の作成には万全を期しておりますが、万一、ご不明な点、誤り、記載漏れなどお気づきの点がございましたら、当社までご連絡ください。

当製品はアプリの利用規約に基づいてご使用いただけます。利用規約につきましては、アプリでご確認ください。

- キングジム、KING JIM、テプラ、TEPRA、P テープマーク、R テープマーク、Hello、TEPRA LINK 2 は株式会社キングジムの商標または登録商標です。
- Bluetooth® ワードマークおよびロゴは Bluetooth SIG, Inc. が所有する登録商標であり、株式会社キングジムはこれらの商標を使用する許可を受けています。
- App Store は Apple Inc. の商標です。
- Android および Google Play は Google LLC の商標です。
- その他記載の会社名および商品名は、各社の商標または登録商標です。

### 同梱品の確認

同梱品がすべて揃っているか、確認してください。



- 
  - 
- 「テプラ」PRO SR-MK1 本体
  - 取扱説明書（保証書付）（本書）

### おもな仕様







<div><b>■本体</b></div> <div>印刷方式</div> <div>ヘッド構成</div> <div>テープカートリッジ</div> <div>カッター</div> <div>インターフェイス</div> <div>表示</div>	<div>熱転写 PRO 印刷方式</div> <div>サーマルヘッド・256dot、360dpi（最大印刷幅 18.1mm）</div> <div>「テプラ」PRO テープカートリッジ4・6・9・12・18・24mm 幅</div> <div>オートカッター</div> <div>Bluetooth® Ver.2.1 class2</div> <div>LED（1個）</div>
<div><b>■電源、その他</b></div> <div>電源</div> <div>電源スイッチ</div> <div>パワーオフ</div>	<div>アルカリ乾電池または充電式ニッケル水素電池（単3形×6本）</div> <div>ACアダプタ（専用ACアダプタ AC1116Jを使用のこと）</div> <div>ボタン式</div> <div>操作終了後、約 20 分で電源を自動的にオフする（ACアダプタ使用時は除く）</div> <div>約 55（W）× 約 133（D）× 約 146（H）mm</div> <div>約 470g（電池、テープカートリッジを除く）</div>
<div><b>■使用条件</b></div> <div>動作環境</div>	<div>温度：5 ～ 35℃</div> <div>湿度：30 ～ 80％（非結露）</div> <div>温度：-10 ～ 55℃</div> <div>湿度：5 ～ 80％（非結露）</div>
<div>保存環境</div>	



#### 安全上のご注意 …必ずお守りください！









お使いになる方や他の人々への危害、財産への損害を未然に防ぐため、必ずお守りいただきたい事項を次のように表示しています。本製品をご使用のときは、必ず取扱説明書をよくお読みのうえ、正しくお使いください。



	<b>危険</b>	この表示を守らずに、誤った使いかたをすると、「死亡または重傷を負う可能性があり、かつその切迫の度合いが高い危害が想定される」内容を示しています。
	<b>警告</b>	この表示を守らずに、誤った使いかたをすると、「死亡または重傷を負う可能性が想定される」内容を示しています。
	<b>注意</b>	この表示を守らずに、誤った使いかたをすると、「軽傷を負う可能性または物的損害が発生する可能性が想定される」内容を示しています。





- 次の絵表示で、お守りいただきたい内容を説明しています。





		表示は、気をつけていただきたい「注意喚起」内容です。
		表示は、してはいけない「禁止」内容です。
		表示は、必ず実行していただきたい「強制」内容です。

 危険
<div><b>電池の取り扱いについて</b></div> <div> 電池の液が目に入ったときは、失明など傷害のおそれがありますので、こすらずにすぐに水道水などの多量のきれいな水で充分に洗ったあと、医師の治療を受けてください。</div>

 警告
<div><b>電池の取り扱いについて</b></div> <div> 電池の⊕と⊖を逆にして使用しないでください。充電やショートなどで異常反応を起こしたりして、電池を漏液、発熱、破裂させるおそれがあります。</div> <div> 電池の液をなめた場合には、すぐにうがいをして医師に相談してください。</div> <div> 電池の液が皮膚や衣服に付着した場合には、皮膚に傷害を起こすおそれがありますので、すぐに水道水などの多量のきれいな水で洗い流してください。</div> <div> 新しい電池と使用した電池や古い電池、銘柄や種類の異なる電池などを混ぜて使用しないでください。特性の違いから、電池を漏液、発熱、破裂させるおそれがあります。</div> <div> 使い切った電池はすぐに本機から取り出してください。使い切った電池を本機に接続したまま長期間放置しますと、電池から発生するガスにより、電池を漏液、発熱、破裂させたり、本機を破損させるおそれがあります。</div> <div> 長期間本機を使用しない場合には、本機から電池を取り出してください。電池から発生するガスにより、電池を漏液させたり、本機を破損させるおそれがあります。</div> <div> 電池の使いかたを誤ると、電池が漏液、発熱、破裂したりけがや機器故障の原因となるので、電池の外装ラベルやパッケージの注意書に従って正しく使用してください。</div> <div> 充電式ニッケル水素電池を使用する場合には、お使いの充電器および電池の取扱説明書に従って正しく使用してください。</div>

<div><b>ACアダプタについて</b></div> <div> 専用 ACアダプタ(AC1116J)以外のアダプタは、使用しないでください。故障したり、過熱、発煙するおそれがあり、火災・感電の原因となります。</div> <div> ACアダプタは、指定された電源電圧以外の電圧では使用しないでください。故障したり、過熱、発煙するおそれがあり、火災・感電の原因となります。</div> <div> ACアダプタのコードを引っ張ったり、コードの上に重いものをのせないでください。火災・感電の原因となります。</div>
--

<div><b>その他</b></div> <div> 本機を踏んだり、落としたり、叩いたりなど、強い力や衝撃を与えないでください。破損することがあり火災・感電の原因となります。破損した場合には、電源を切り ACアダプタをコンセントから抜き、販売店へご連絡ください。そのまま使用すると、火災・感電の原因となります。</div> <div> めれた手で本機や ACアダプタ、プラグを操作しないでください。故障や火災・感電の原因となります。</div> <div> 本機や取扱説明書（本書）が入っていた袋は、お子様がかぶったり、飲み込んだりしないように、手の届かないところに保管または破棄してください。窒息のおそれがあります。</div> <div> 本機にお茶、コーヒー、ジュースなどの飲物をこぼしたり、殺虫剤を吹きかけたりしないでください。故障や火災・感電の原因となります。水などをこぼした場合には、電源を切り ACアダプタをコンセントから抜き、販売店へご連絡ください。そのまま使用すると、火災・感電の原因となります。</div> <div> 本機を分解、または改造しないでください。火災・感電の原因となります。また、本書に記載されていない操作はしないでください。事故や故障の原因となります。</div>
---

 注意
<div><b>オートカッターについて</b></div> <div> 印刷中もしくはカッター作動中にテープ出口付近を指で触れないでください。指を切るおそれがあります。</div>
<div><b>その他</b></div> <div> 本機の上に物をせたり、ぐらついた台や傾いたところなど、不安定な場所に本機を置かないでください。落下したり、倒れたりしてけがをするおそれがあります。</div> <div> 電源が入っている状態で ACアダプタを抜かないでください。正常に印刷できなくなるおそれがあります。</div>
<div><b>「テプラ」で得られるラベルについて</b></div> <div> 塩化ビニールのように可塑剤入り材料など被着体の材質、環境条件、貼り付け時の状況などによっては、ラベルの色が変わる、はがれる、文字が消える、被着体からはがれない、ノリが残る、ラベルの色が下地にうつる、下地がいたむなどの不具合が生じることがあります。使用目的や接着面の材質を充分確認してからご使用ください。なお、これによって生じた損害および逸失利益などにつきましては、当社ではいっさいその責任を負いかねますのであらかじめご了承ください。</div>

無線製品に関して
<p>本機を下記のような状況でご使用になるのはおやめください。</p> <ul style="list-style-type: none"><li>■ 本機を心臓ペースメーカーや補聴器など医療機器の近くや医療機関の中でお使いになるのはおやめください。医療機器に影響を与える危険性があります。</li> <li>■ 本機を交通機関内、特に航空機の中でご使用になることはおやめください。機内では電子機器や無線機器の利用が禁止されており、航空機の装置などへ影響を与えて事故の原因となる恐れがあります。</li> <li>■ 電子レンジをご使用のとき、電磁波の影響によって、本機の無線通信が妨害されることがあります。</li></ul>
Bluetooth® について
<p>本機は、電波法に基づき小電力データ通信システムの無線局の無線設備として、工事設計認証を受けています。従いまして、本機をご使用するとき無線局の免許は必要ありません。本機は 2.4GHz 周波数帯域を使用しています。Bluetooth® は 2.4GHz 無線機や無線 LAN 機器と同じ周波数帯域であり、同じ周波数帯域を使用する他の機器に影響を与えることがあります。</p> <ul style="list-style-type: none"><li>■ 本機を使用する前に、近くで「他の無線局*」が運用されていないか確認してください。</li> <li>■ 万一、本機と「他の無線局*」との間に電波干渉が発生した場合は、使用場所を変更するか、または本機の使用を停止してください。</li></ul> <p>※「他の無線局」とは、本機と同じ 2.4GHz 帯を使用する産業・科学・医療機器のほか、他の同種無線局、工場生産ラインなどで使用される免許を要する移動体識別用構内無線局、免許を要しない特定小電力無線局、アマチュア無線局を示します。</p>
テープカートリッジの取り扱いについてのご注意
<ul style="list-style-type: none"><li>■ テープカートリッジを落としたり、分解しないでください。故障の原因となります。</li> <li>■ テープ出口から出ているテープを引っ張ったり、押し込んだりしないでください。故障の原因となります。</li> <li>■ テープカートリッジは直射日光・高温・多湿・ホコリを避け、冷暗所に保管してください。テープカートリッジ開封後はできるだけ早くにお使いください。</li></ul>
<p>当社では使用済み「テプラ」テープカートリッジの回収をおこなっています。使用済みの「テプラ」テープカートリッジは、当社にてリユース（再利用）をおこないますので、テープカートリッジを分解せず、お近くの「回収 BOX」設置店までお持ちください。</p>

### その他のご注意

- 本製品の使用にあたっては「安全上のご注意」をよくお読みにり、その指示に従ってください。**
- ACアダプタは、使い終わったら本機から抜き、コンセントからも抜いておきましょう。コードを引っかけるなどの思わぬ事故を防げます。
  - 直射日光の当たる場所、車内など熱がこもる場所、暖房器具や熱器具の近くなど温度が異常に高い場所や低い場所、湿気やホコリの多い場所でのご使用、保管はおやめください。
  - 人体、生き物、公共の場所や他人の持ち物などにはラベルを貼らないでください。
  - ACアダプタ差込み口、テープ出口などに物をつめたり、ふさいだりしないでください。
  - 印刷ヘッドには、絶対に手を触れないでください。
  - 本機の性能を十分に発揮するため、キングジム純正「テプラ」PRO テープカートリッジ（4、6、9、12、18、24mm 幅）をお使いください。キングジム純正テープカートリッジ以外を使用した場合の不具合については、責任を負いかねますのであらかじめご了承ください。
  - 本機では点字テープカートリッジはお使いになれません。
  - 使い終わったテープカートリッジのご使用や、テープカートリッジをセットせずに印刷することはおやめください。印刷ヘッドが過熱し故障の原因となります。
  - テープ送りは、必ずアプリから「テープ送り」や「テープ送り＋カット」でおこなってください。無理に手で引っ張ったりすることは、絶対におやめください。テープ出口から出ているテープを引っ張ると、正常に印刷がおこなえず、そのテープカートリッジが使用不能になることがあります。
  - テープカートリッジはていねいに扱い、衝撃を与えないでください。
  - 幅の狭いテープや短いラベルを排出するときに、カットされたラベルが飛び出す場合があります。
  - テープをハサミで切るときに指はさまないように注意してください。
  - オート・パワーオフ機能に頼らず、ご使用後は必ず電源を切り、ACアダプタをご使用の場合は抜いてください。
  - 長時間使わないときは、電池、ACアダプタ、テープカートリッジを本機から取りはずしてください。本機、電池、ACアダプタ、テープカートリッジは、直射日光、高温多湿、磁気や振動、ホコリなどを避けて冷暗所に保管してください。
  - 長期間電池を入れたままにしておくと、電池から液漏れしたりすることがあります。電池に記載してある使用推奨期限を目安にお取り換えください。
  - 寿命となった電池は、定められた条例に従って廃棄してください。
  - 本書に記載されていない操作はおこなわないでください。事故や故障の原因となることがあります。
  - 本書に記載された内容、仕様、デザインなどは予告なく変更されることがあります。

## アフターサービスについて

**■修理に出されるときは**

保証期間内は、保証規定に基づいて修理いたします。本体およびご使用中の ACアダプタ・テープカートリッジなど一式と保証書をお買い上げの販売店、または「テプラ」取扱店までお持ちください。保証期間後も、修理によって使用可能ときは、ご要望により有償で修理いたします。商品をお買い上げの販売店、または「テプラ」取扱店までお持ちください。なお、修理のとき一部代替部品を使わせていただくことがあります。あらかじめご了承ください。

**■お問い合わせ**

アフターサービスについてご不明な点やご相談は、お買い上げの販売店、「テプラ」取扱店または当社お客様相談室にお問い合わせください。

フリーダイヤル（全国共通）	ナツクのパートナー
<b>お客様相談室 ☎0120-79-8107</b>	

FAX からの場合　0120-79-8102  
携帯電話からの場合　0570-06-4759 ※通話料お客様負担  
受付時間：平日（月曜日～金曜日）午前 9:00 ～午後 5:00

**■お客様登録のお願い**

お客様登録をしていただきますと、製品・サービスに関する情報提供やお問い合わせの受付など、キングジムが提供するサポート・サービスを受けることができます。

**お客様の個人情報の取り扱いについて**

お客様からいただいた個人情報は、以下の目的で使用し、厳正な管理をいたします。

**サービスやサポートのご提供・商品のご案内・統計情報としての利用・製品の改善等**

なお、当社の個人情報の取り扱いの詳細につきましては、下記の当社ホームページをご覧ください。

<b>お客様登録はこちらから▶</b>	<b>https://kingjim.jp/user/</b>
---------------------	---------------------------------

### 株式会社キングジム

〒101-0031 東京都千代田区東神田二丁目 10 番 18 号  
ホームページアドレス　https://www.kingjim.co.jp/

### お手入れについて

#### 本機外側の汚れ・ホコリは

乾いたやわらかな布で拭き取ってください。とくに、汚れがひどい場合は、固く絞ったぬれ布キンで拭き取ってください。ベンジン・シンナー・アルコールなどの溶剤・薬剤や化学ぞうきんの使用は絶対におやめください。

### 印刷が欠けたりカスレたりする場合

印刷ヘッドにゴミがついていることがあります。別売のヘッド・クリーニングテープ（SR24C）をご使用になるか、綿棒に市販の薬用アルコール（エチルアルコール）を含ませて、印刷ヘッドを掃除してください。



#### ヘッド・クリーニングテープ（別売）を使う

**①**ヘッド・クリーニングテープ（SR24C）を本機にセットする

**②**アプリから「テープ送り」をする

「テープ送り」の操作によりヘッド・クリーニングテープが送られ、印刷ヘッドがクリーニングされます。1～2 回おこなってください。

#### MEMO

- ・詳しい使用方法は、テープカートリッジのパッケージおよび同梱されている取扱説明書をご覧ください。
- ・ヘッドクリーニングをおこなっても印刷が欠けたりカスレたりする場合、本機の故障が考えられます。お買い上げの販売店、「テプラ」取扱店または当社お客様相談室にご相談ください。

## 各部の名前とはたらき

### ■本体

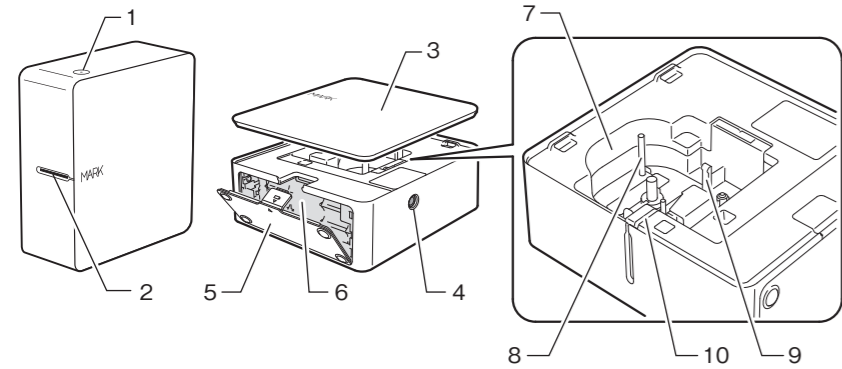

- 電源ボタン、LED
- テープ出口
- テープカートリッジカバー
- ACアダプタ差込み口
- 電池カバー
- 電池ケース
- テープカートリッジセット部
- ガイドピン
- 固定フック
- テープ通路

## 使う前の準備

### 1 テープカートリッジカバーをはずす

テープカートリッジカバーを矢印の方向に持ち上げてカバーをはずします。

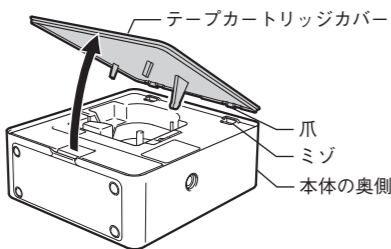

### 2 電池を入れて使用するときは

本機にアルカリ乾電池または充電式ニッケル水素電池（単3形×6本：別売）をセットします。

#### ① 電池カバーをはずす

電池カバーを矢印の方向に押し上げてはずします。

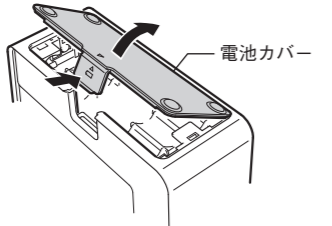

#### !! 注意 !!

- 必ず、電源を切ってからおこなってください。
- 電池カバーの着脱は、テープカートリッジカバーをはずしてからおこなってください。

#### ② 電池を入れる

電池の向きに注意して、アルカリ乾電池または充電式ニッケル水素電池（単3形×6本）を入れます。

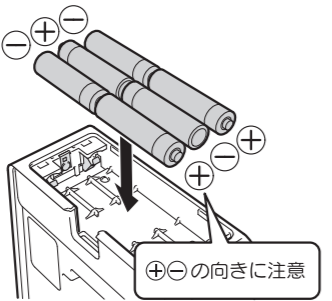

#### !! 注意 !!

充電式ニッケル水素電池を使用する場合は、アプリから「電池種類」を設定してください。

#### ③ 電池カバーをはめる

電池カバーの爪を本機のミゾに合わせ、「パチン」と音がするまでしっかりカバーをはめます。

#### !! 注意 !!

- 本機には単3形アルカリ乾電池または単3形充電式ニッケル水素電池をお使いください。その他の電池は使用できません。

#### 充電式ニッケル水素電池について

- ニッケル水素電池は専用の充電器を使って充電すると、使用できるようになります。ニッケル水素電池をお使いの際には、以下のことをお守りください。
- 端子に汚れがあると、正常に充電できない場合があります。正極(+)と充電器の端子を乾いたやわらかい布でていねいにふいてください。
- お買い上げ時や、長期間使用していなかったニッケル水素電池は、十分に充電されない場合があります。これは電池の特性によるもので異常ではありません。充電を数回繰り返すことで正常に戻ります。
- 電池容量を使い切ってから充電することをおすすめします。電池容量を使い切らずに充電を繰り返すと、電池容量が持続しにくくなる場合があります（メモリー効果といいます）。
- メモリー効果が発生したときは、印刷できない状態で使い切ってから満充電を数回繰り返してください。電池容量が回復します。
- ニッケル水素電池は使用しないときでも自然放電により電池容量が低下することがあります。
- お使いの充電器および電池の取扱説明書に従って正しく使用してください。
- ニッケル水素電池には寿命があります。使用回数を重ねたり、時間が経過するにつれて電池の容量は少しずつ低下します。使用できる時間が大幅に短くなった場合は寿命と思われるので新しい電池をお買い求めください。
- 寿命は保管方法や使用状況、環境によって異なります。
- 不要になったニッケル水素電池は、貴重な資源を守るために、廃棄しないで最寄りの充電式電池リサイクル協力店へお持ちください。詳細は、一般社団法人JBRCのホームページをご参照ください。<https://www.jbrc.com/>

### 3 ACアダプタを接続して使用するときは

専用のACアダプタ（AC1116J）で、家庭用コンセント（AC100V）から電源を取ります。

#### ① ACアダプタのプラグを本機背面のACアダプタ差込み口にしっかりと差し込む

※ 差し込みが不十分だと電源が入らない場合があります。

#### ② ACアダプタの電源プラグを家庭用コンセントに差し込む

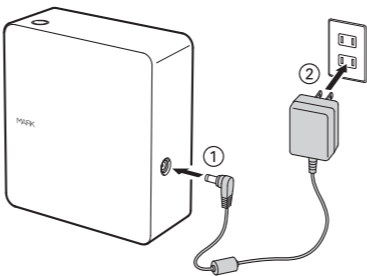

#### !! 注意 !!

ACアダプタは、必ず専用のACアダプタ（AC1116J）をお使いください。

### 4 テープカートリッジをセットする

#### ① インクリボンの「たるみ」を取る

セットするテープカートリッジの穴に鉛筆などを差し込み、矢印方向に軽く巻いて、「たるみ」を取ってください。

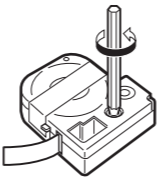

#### !! 注意 !!

本機では、マークのついたテープカートリッジを使用してください。その他のテープカートリッジを使用すると、本機やテープカートリッジが破損するおそれがあります。

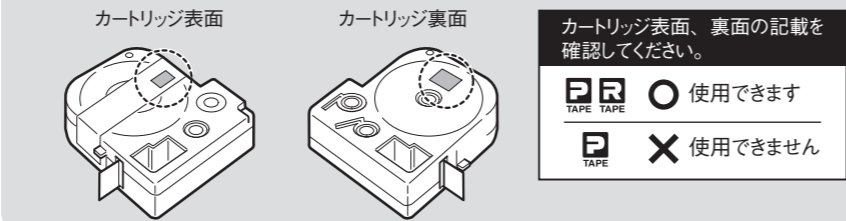

#### ② テープカートリッジをセットする

セットするテープカートリッジをラベルの貼つてある面を上にして、右上の穴に本体のガイドピンを通し、しっかりと押し込みます。正しくセットすると、本機の固定フックにテープカートリッジが固定されます。テープの先端が長めに出ているときや新品のテープカートリッジをセットするときは、曲がったテープの先端をまっすぐにし、テープを「テープ通路」のミゾに通します。

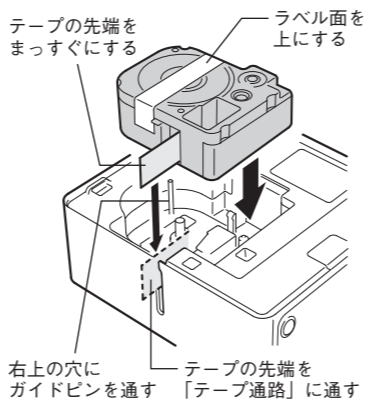

#### !! 注意 !!

- 必ず、電源を切ってからおこなってください。
- テープカートリッジをしっかりと押し込まずにテープカートリッジカバーをはめると、本機やテープカートリッジが破損するおそれがあります。

### 5 テープカートリッジカバーをはめる

テープカートリッジカバーの爪を本機のミゾに合わせ、矢印の方向に下げてしっかりとはめます。

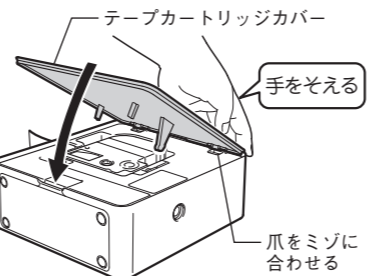

#### !! 注意 !!

テープカートリッジカバーがしっかりとハマっているか確認してください。しっかりとハマっていないときちゃんと印刷できません。

## 操作のしかた

アプリの操作方法については、アプリから確認できる説明をご参照ください。

#### ① 電源を入れる

電源ボタンを押して、電源をオンにしてください。電源が入ると、LEDが点灯または点滅します。

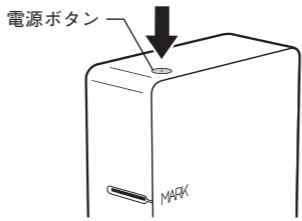

#### ② 端末と本機を接続する

端末のBluetooth®接続をオンにし、アプリから接続してください。接続されたかどうかは、アプリの画面上で確認することができます。詳しい接続方法については、各対応アプリから確認できる説明をご参照ください。

#### MEMO

動作確認端末については、当社ホームページ(<https://www.kingjim.co.jp/>)よりご確認ください。

#### ③ アプリから「テープ送り」または「テープ送り+カット」をする

テープの「たるみ」を取るため、印刷する前に必ず「テープ送り」または「テープ送り+カット」をしてください。対応アプリごとに操作手順が異なります。詳しい操作方法については、各対応アプリから確認できる説明をご参照ください。

#### MEMO

- 「テープ送り」の場合は、テープが約21mm空送りされます。
- 「テープ送り+カット」の場合は、空送りされたあと、テープが自動的にカットされます。

#### ④ アプリから印刷を開始する

印刷する前に、テープカートリッジを正しくセットしているか、テープカートリッジカバーがしっかりとハマっているか、ACアダプタ（AC1116J）をご使用の場合は正しく接続しているかを確認してください。

#### !! 注意 !!

- テープ出口には指を入れないでください。
- 印刷が終わるまで絶対にテープを引っ張らないでください。
- 印刷中にテープカートリッジカバーをはずすと、正常に印刷できません。印刷中にはテープカートリッジカバーをはずさないでください。
- テープ出口付近に印刷したラベルがたまらないように注意してください。

#### MEMO

- 本機は長さ21mm未満のラベルは印刷できません。
- ラベルの内容によっては、印刷前にテープが約12mmカットされることがあります。
- ラベルの内容が複雑な場合、印刷までの処理時間が長いことがあります。
- アプリで設定、表示されるラベルの長さは目安です。誤差が生じることがあります。
- 印刷中はモーター音がしますが、異常ではありません。
- 裏紙がケバ立ってカットされることがありますが、ラベルには影響ありません。
- 一部のテープでは、印刷後にテープカットがおこなわれない場合があります。

#### ⑤ 使い終わったら電源を切る

電源ボタンを2秒以上長押しし、電源をオフにします。

#### MEMO

- 長時間使わないときは、電池、ACアダプタ、テープカートリッジを本機から取りはずしてください。
- 電源が入ったまま約20分間何も操作しないと、電池の消耗を防ぐため、オート・パワーオフ機能により自動的に電源が切れます（ACアダプタ使用時は除く）。

LED表示		
LED色	LEDの状態	本体の状態
-	消灯	電源がオフになっています。
白	点灯	電源がオンになっています。
白	ゆっくり点滅	電源がオンになっています。ただし、Bluetooth®接続占有状態のため、他の端末を接続することができません。
白	点滅	印刷中です。
白⇄橙	点滅	本機にエラーが発生しています。接続端末の画面に表示されたメッセージの内容や本機の状態などを確認してください。それでも解消されない場合は、一度電源を切り、電池またはACアダプタを抜いてください。再度電源を入れてもエラーが解消されない場合は、お買い上げの販売店、「テプラ」取扱店または当社のお客様相談室までお問い合わせください。 ▶ <b>本書表</b> 「アフターサービスについて」

#### MEMO

本機はiOS端末と接続している場合、同時に複数端末と接続することができません。他の端末を接続したいときは、接続中のiOS端末の接続を解除してください。

## 故障かな？と思ったら

### 「テプラ」PRO 本体が動作しない

■接続端末の画面にエラーメッセージが表示されていませんか？  
エラーが発生すると印刷できません。接続端末の画面に表示されるエラーメッセージの内容を確認してください。

#### ■端末と本機は正しく接続されていますか？

アプリの画面上で端末と本機が接続されているかどうかを確認してください。本機はiOS端末と接続している場合、同時に複数端末と接続することができません。他の端末を接続したいときは、接続中のiOS端末の接続を解除してください。  
▶**本書裏**「LED表示」

#### ■電源が入っていますか？

電源を入れてください。  
▶**本書裏**「操作のしかた」

#### ■オート・パワーオフ状態になっていませんか？

本機では、電池駆動時に約20分以上何も操作をしないと、オート・パワーオフ機能により自動的に電源が切れます。

#### ■本機に電源は供給されていますか？

本機にアルカリ乾電池またはニッケル水素電池が正しくセットされているか、ACアダプタが接続されているか確認してください。  
▶**本書裏**「使う前の準備」

#### ■電池が消耗していませんか？

消耗した電池を使用していると、電源が入らないことがあります。新しい電池と交換するか、別売りのACアダプタ（AC1116J）を使用してください。

#### ■「テスト印刷」はできますか？

テープカートリッジをセットし、電源オフの状態で、電源ボタンを10秒以上押し続け、テスト印刷ができるか確認してください。テスト印刷がおこなれないときは、お買い上げの販売店、「テプラ」取扱店または当社お客様相談室までご相談ください。  
▶**本書表**「アフターサービスについて」

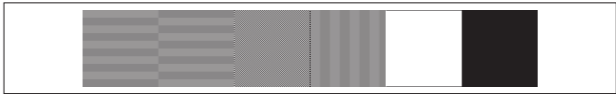

#### !! 注意 !!

オートカッター使用禁止テープカートリッジではテスト印刷をおこなわないでください。

### ラベルを貼ることができない

#### ■裏紙をはがしていますか？

裏紙をはがして貼ってください。

#### ■貼る場所が汚れていたり、凹凸があったりしませんか？

表面がザラザラしている場所や、ホコリ・油のついている場所には貼りつけられません。また、特殊な加工がしてある面や特殊な材質の面には貼り付けられない場合があります。

### Bluetooth®接続ができない

#### ■すでに他の端末と接続されていませんか？

本機はiOS端末と接続している場合、同時に複数の端末とBluetooth®接続することができません（LEDの状態：白色/ゆっくり点滅）。他の端末を接続したいときは、接続中のiOS端末の接続を解除し、LEDが白色/点灯になっていることを確認してください。  
▶**本書表**「LED表示」

#### ■障害物がありませんか？

本機とiOS/Android端末の間に金属や人体、壁などの障害物があると接続できないことがあります。障害物を避けるか、取り除いてください。

#### ■距離が離れすぎていませんか？

本機のBluetooth®の通信範囲は約10mです。電波状況により通信範囲は異なります。

#### ■対応する端末を使用していますか？

動作確認端末については当社ホームページ (<https://www.kingjim.co.jp/>) にてご確認ください。

#### MEMO

Bluetooth®接続の詳しい手順は各対応アプリから確認できる説明をご参照ください。

### 文字がきちんと印刷されない

#### ■テープカートリッジは正しくセットされていますか？

テープカートリッジを正しくセットしていないと、きちんと印刷できません。テープカートリッジを取り出し、もう一度手順に従ってセットしてください。  
▶**本書裏**「使う前の準備」

#### ■テープがたるんでいますか？

テープがたるんでいると、文字が欠けたり、カスレたりすることがあります。「テープ送り」をして、たるみを取ってください。

#### ■テープカートリッジカバーや電池カバーがしっかりとハマっていますか？

テープカートリッジカバーや電池カバーがしっかりとハマっているか確認してください。しっかりとハマっていないときちゃんと印刷できません。

#### ■印刷ヘッドが汚れていませんか？

印刷ヘッドにゴミ、ホコリなどが付着すると文字の一部がカスレることがあります。別売のヘッドクリーニングテープ（SR24C）をご使用になるか、綿棒に市販の薬用アルコール（エチルアルコール）を含ませて、印刷ヘッドを掃除してください。  
▶**本書表**「お手入れについて」

#### ■印刷濃度の設定値はいくつになっていますか？

使用するテープ種類によって、印刷濃度の調整が必要な場合があります。印刷が薄いときや濃いときには、アプリから印刷濃度を調整してください。  
▶**本書裏**「テープカートリッジを使いわける」

### ラベル印刷後、テープカットされない

#### ■オートカッター使用禁止テープではありませんか？

本機では、テープカットの初期設定値がテープの種類によって変更される設定となっており、カットをすることで品質を保証できないテープ（マグネットテープなど）については、テープカットをおこないません。テープカットの設定はアプリから確認・設定することができます。  
※設定方法の詳細は各対応アプリから確認できる説明をご参照ください。

#### ■テープカットをしない設定になっていませんか？

アプリでテープカットをしない設定になっていると、印刷後のテープカットはおこなわれません。アプリからテープカットの設定を確認してください。  
※設定方法の詳細は各対応アプリから確認できる説明をご参照ください。

#### ■りぼん連続を設定していませんか？

りぼん連続を設定しているときはカット設定にかかわらず、テープカットはおこなわれません。※本機能はお使いのアプリによっては搭載していない場合があります。

#### ■カッターの刃が磨耗していませんか？

カッターは刃物ですので、長期間使い続けると磨耗し切れにくくなります。カッターの刃の交換は有償で承ります。お買い上げの販売店、「テプラ」取扱店または当社お客様相談室までご相談ください。  
▶**本書表**「アフターサービスについて」

### 印刷したラベルの長さが設定したものと違う

#### ■ラベルの長さを短く設定していませんか？

本機は長さ約21mm未満のラベルは印刷できません。ラベルの長さが約21mm以上になるように、アプリで設定してください。

#### ■本体にセットしているテープ幅と、アプリの設定値が異なっていませんか？

本体にセットしているテープの幅とアプリでの設定値が異なっていると、本体にセットしているテープ幅に合わせてラベル長が調整される場合があります。セットするテープ幅と、アプリでの設定値を合わせてください。  
※設定方法の詳細は各対応アプリ内にある説明をご参照ください。

### テープカートリッジを使いわける

使用するテープ種類に合わせて、下記の通り対応してください。

	テープ種類	設定方法
オートカッター使用禁止	耐熱ラベル・アイロンラベル・マグネットテープ・りぼん	①カッターの刃の磨耗を防ぐため、アプリの印刷設定からテープカットをしない設定に変更して印刷する。 ②本機からテープカートリッジを取り出す。 ③カートリッジ側にテープを3mm（りぼんの場合は10mm）程度残し、市販のはさみでまっすぐにカットする。
印刷濃度の調整が必要	耐熱ラベル 上質紙ラベル・アイロン転写テープ・グレー文字ラベル・ギフトシール	アプリから印刷濃度を「+3」に設定して印刷する。 印刷がカスレた場合、アプリから印刷濃度を「+3」に設定して印刷する。
鏡文字の設定が必要	アイロン転写テープ	アプリから鏡文字を設定して印刷する。

- 「テープカット」「印刷濃度」「鏡文字」の設定方法については、各対応アプリ内にある説明をご参照ください。
- テープカートリッジの詳しい使用法は、テープカートリッジのパッケージおよび同梱されている取扱説明書をご覧ください。

#### !! 注意 !!

テープを本機にセットしたら、必ず一度「テープ送り」をしてテープやインクリボンのたるみを取ってください。

「テプラ」PRO SR-MK1  
取扱説明書

2022年 6月 第3版